

符号	年月日	担当	承認	変更記事
△				
△				
△				

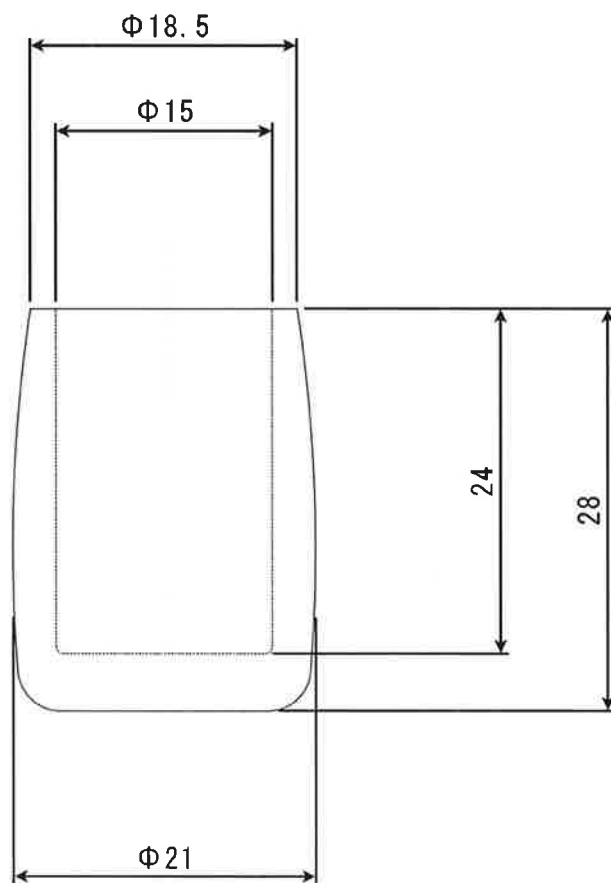
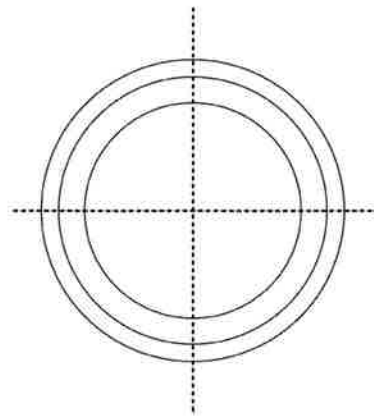

備考	名称	パイプ用脚キャップ		尺度	2/1	単位	mm	株式会社 共和化学工業所
	品番	PB-150 / PC-150		材質	ポリ塩化ビニル			